

AITÄH USALDUSE EEST!

PALUN TUTVUGA KÄESOLEVA JUHENDIGA ENNE TOOTE KASUTUSELEVÖTTU.

OLEME TEINUD OMALT POOLT PARIMA, ET SEE VANN OLEKS SINU JAOKS  
TÄIUSLIK. SOOVIME SULLE PARIMAIK HETKI UUES VANNIS.

NAMASTE.

BRILLIANT

*Namaste*  
BATHS

[WWW.NAMASTEBATHS.COM](http://WWW.NAMASTEBATHS.COM)

## SISUKORD

Ettevalmistused paigalduseks.....	3
Paigalduse põhietapid.....	4
Juhtpaneeli kasutamine.....	5
Juhtpaneeli elektridiagramm .....	6
Juhised vanni hooldamiseks .....	7
Ettevaatus ja ohutus.....	7

## Ettevalmistused paigalduseks

---

Enne vanni paigaldamist, palun veenduge, et kõik vajaminevad sooja- ja külma vee ning kanalisatsiooni ja elektriühendused on tagatud vastavalt allpool toodud joonisele. Külma- ja sooja vee ühenduseks on sobiv 1/2" väliskeermega ühenduskand. Soovituslik on iga ühenduse juurde lisada kuulkraan.

Vanni normaalseks toimimiseks peaks süsteemi veesurve olema kuni 0,6 MPa. Ühtlasi palun veenduge, et elektriühendused on võimaldatud vastavalt allpool toodud joonisele. Palun veenduge, et vanni äravoolu tarbeks on olemas DN40 standardile vastav äravool.



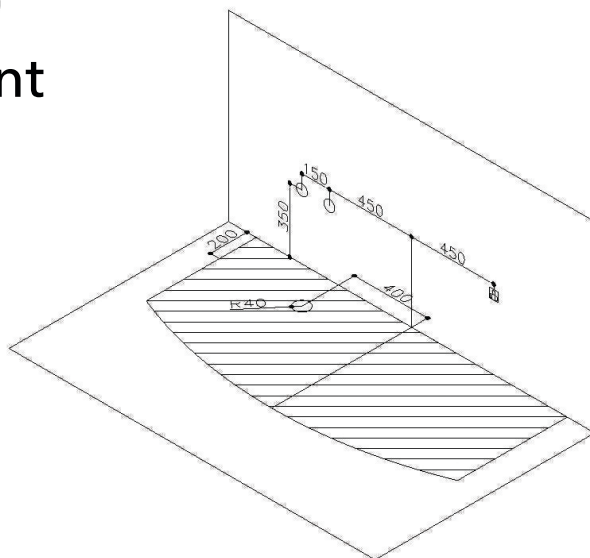

Paigalduseks vajaminevad tööriistad: ristpeaga kruvikeeraja, lapik kruvikeeraja, vesilood, seadistatava suurusega torutangid.

1700x800x600  
1600x800x600  
1500x800x600

### Brilliant



Namaste  
BATHS

-  16A10A OUTLET
-  H 1/2" hotwater valve
-  C 1/2" cold water valve
-  ≥Φ40mm floor drain

## Paigalduse põhietapid

---

1. **Eemalda puitraam ja papist väline pakend.** Kasuta pehmet kangast vanni transportimisel ilma pakendita, et vältida kriimustuste tekkimist.
2. **Aseta vann ette nähtud paigalduskohale.** Reguleeri vanni all olevaid jalgasid nii, et vann oleks loodis (vaata joonist). Iga vannijalga saab reguleerida vähemalt 20 mm.

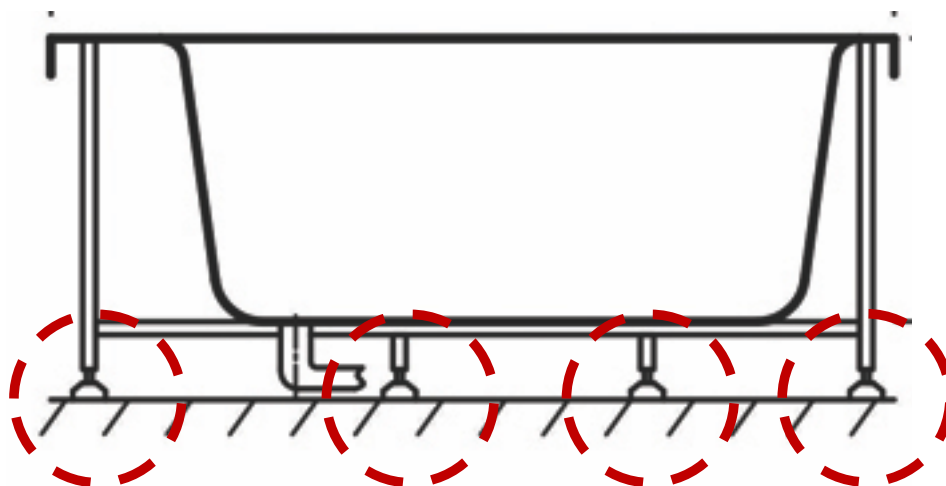

3. **Ühendage äravool.** Ühendage 40 mm painduv äravoolu toru vannitoa äravooluga ning tihendage äravool spetsiaalse silikooni või silikoonliimiga. Palun ärge voltige või murdke äravoolutoru paigalduse käigus.
4. **Ühendage külma ja sooja vee torud.** Mõlemad torud on terasega tugevdatud survevoolikud, mis on testitud tagamaks kõrget survet ja temperatuuri. Palun ühendage need vastavalt juhistele: sinise märgistusega voolik külmale veele ja punase märgistusega voolik soojale veele. Palun paigaldage kuulkraan igale veeühendusele lisaturvalisuse tagamiseks ning mugavaks paigaldamiseks.
5. **Ühendage voolujuhe.** Palun ühendage voolujuhe ahelasse, millel on vähemalt 16A kaitse ning veenduge, et elektriühendus on veele kaitstud. Palun pange tähele, et elektrijuhtmete märgistus on vastav Euroopa standardile ning roheline maanduse juhe peab olema samuti ühendatud elektrivõrgu maandusega.
6. **Vaata üle, puhasta vann ja testi.** Pärast paigaldamist, palun puhasta vann ja kontrolli, kas kõik veeühendused on lekkekindlad. Enne esmakordset vanni kasutamist, täitke vann ja testige kõiki funktsioone.
7. **Nautige.**

**Märkus:** Kõik vee- ja elektriühendused peavad olema teostatud kooskõlas kehtivate tehniliste nõuetega, regulatsioonide ja seadustega Eesti Vabariigis ja Euroopa Liidus. Paigaldus peab olema teostatud kvalifitseeritud spetsialisti poolt, kes annab paigaldusele garantii.

## Juhtpaneeli kasutamine

---

Sinu vanni juhtimine toimub on uue generatsiooni puuetundlik paneeli abil. Iga paneeli nupp on ON funktsioonis valgustatud, selgitamaks millised funktsioonid on hetkel kasutusel. Sõltuvalt vanni konfiguratsioonist ei pruugi kõik nupud olla alati kasutusel.

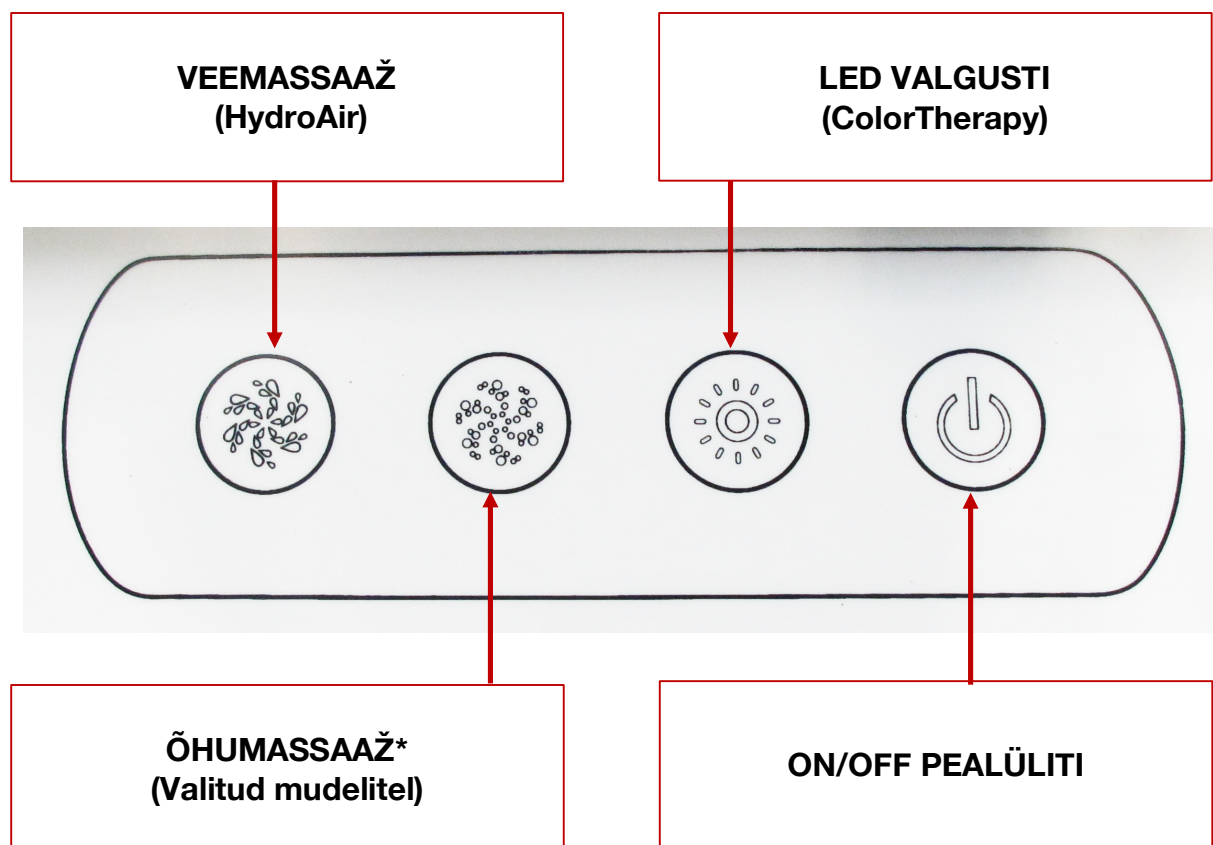

Üldised kasutusjuhised: Vajuta ON/OFF nuppu, pärast mida on sekundiks kõik nupud aktiivsed, märkimaks paneeli sisse lülitamist.

**HydroAir veepump:** See funktsioon sisaldab ka automaatset veetaseme kaitset. Kui veetase vannis ei kata kõiki massaažidüüse, veemassaaž ei lülitu sisse. Veemassaaži pump lülitub automaatselt välja ka pärast 60 kasutusminutit.

**AirMassage õhumassaaž** (sõltuvalt mudelist): Vajuta nuppu õhumassaaži käivitamiseks. Õhumassaaž lülitub automaatselt välja pärast 60 min kasutamist.

**LED valgusti:** Vajuta nuppu LED valgusti sisse lülitamiseks. LED valgusti vahetab automaatselt 7 värvitooni vahel aeglase üleminekuna.

## Juhtpaneeli elektridiagramm

Kõik elektroonilised hooldustööd ja paigaldustööd peab olema teostatud kvalifitseeritud tehniku poolt. Kui hoolduspartner või mõni muu osapool soovib tutvuda vanni juhtpaneeli elektrijoonisega, palun edastage allpool olev joonis.

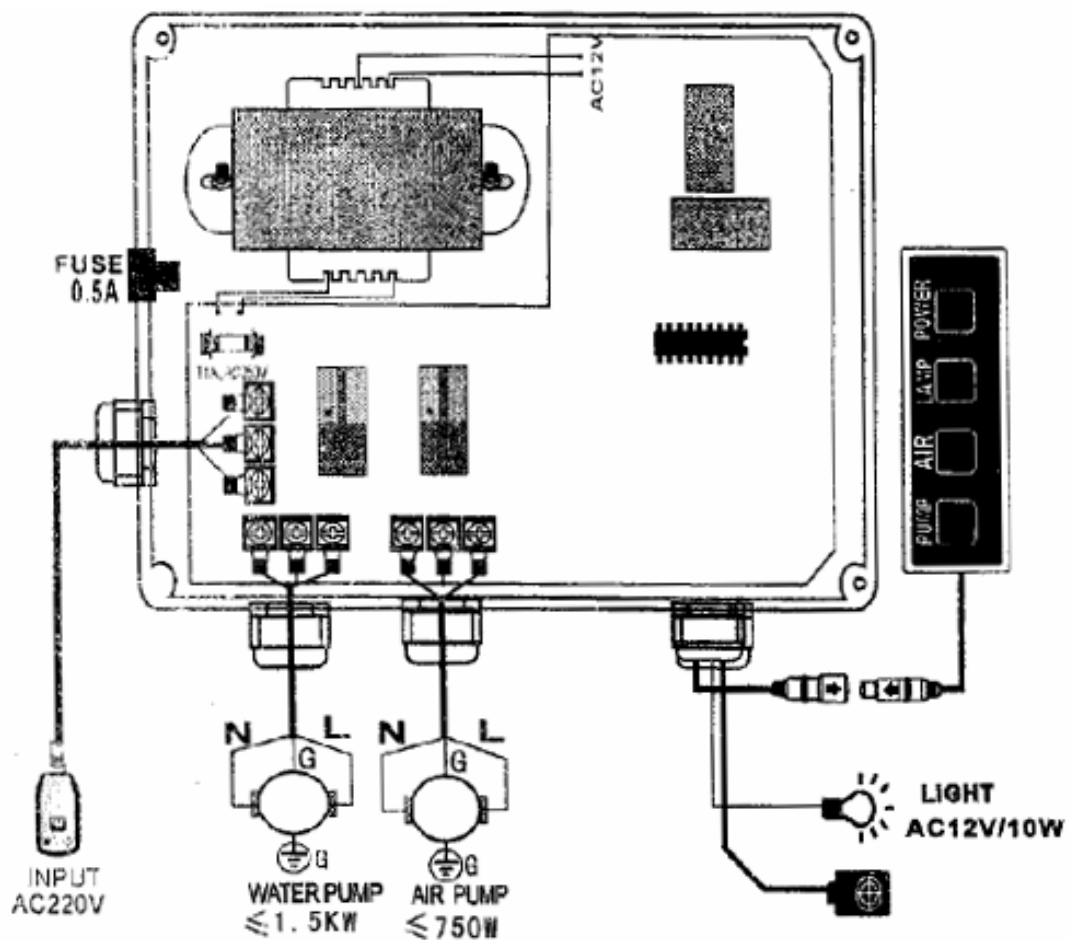

## Juhised vanni hooldamiseks

---

1. Kroomdetailide hooldamine: kasuta flanellriiet või mikrofiiber puhastuslappi iganädalaseks kroomdetailide puhastamiseks. Ära mitte kunagi puhasta kroomdetalle kareda või metallist puhastuskäsnaga.
2. Välti vannile langevat otsest intensiivset päikest ning samuti külmumislähedasi temperatuure.
3. Vanni üldine puhastus tuleks teostada vedela puhastusvahendiga ning pehme lapiga. Ära kunagi kasuta vanni puhastuskeemiat, mis sisaldab atsetooni, ammoniaaki või teisi abrasiivseid kemikaale. Samuti ei tohi vanni puhastamiseks kasutada happelisi kemikaale, kuna see võib kahjustada vanni pinda.
4. Kerget kriimustusi ja kahjustusi saab eemaldada kasutades selleks ülipeenikest (P2000) liivapaberit. Pärast kahjustuse eemaldamist liivapaberiga, poleeri pind poleerimispastaga ning hõõru läikima mikrofiiber lapiga.
5. Ära töötle vanni teravata esemetega.

## Ettevaatus ja ohutus

---

1. Vann on mõeldud siseruumides kasutamiseks.
2. Ärge lubage vanni kasutada väiksel lapsel või isikul, kellel puudub selleks kogemus ja oskus, ilma järelevalveta. Palun veenduge, et täiskasvanud inimene on alati lapse vannikasutamise juures.
3. Palun veenduge, et vanni elektriühendused on korrektselt teostatud ja vann on maandatud.
4. Palun veenduge, et vann on looditud, tasakaalus ning kindlalt paigaldatud.
5. Enda tervise huvides ning vanni pikaks kestvuseks, palun ühendage vann kaasaegse veesüsteemiga.
6. Kui te ei plaani vanni pikalt kasutada, siis ühendage vann vooluvõrgust lahti ning sulgege veekraan.
7. Kasutage alati kvalifitseeritud spetsialisti elektri- ja veeühenduste paigaldamiseks ja rikete parandamiseks või kindlakstegemiseks.

